

アルミキャスター・クロスゲートAXG-20タイプ パーツリスト(取っ手ステンレス製)

番号	部品コードNo.	部 材 名 称	番号	部品コードNo.	部 材 名 称
①	03-0010	柱表左	③7	02-203	六角ボルト M6×52
②	03-0020	柱表中間	③8	02-204	六角ナイロンナット M6
③	03-0030	柱表右	③9	02-230	ナイロンスリーブ
④-1	03-0210	柱裏右(キャップ,ガイド付)	④0	02-240	ナイロンワッシャー
④-2	03-0150	柱裏中間(キャップ,ガイド付)	④1	03-0350	台座(キャップ付)
⑤	03-0140	柱裏中間(キャップ付)	④2	02-203-2	皿付六角ボルトM6×54
⑥	03-0230	柱裏左(キャップ,ガイド付)	④3	02-204-1	皿付六角ナイロンナットM6
⑦	01-101	ストッパー	④4	06-102	台座取付ブラケット
⑧	01-107	十字孔付小ネジ M5×47.5	④5	06-113-1	キャスター 100W
⑨	01-104	六角ナイロンナット M5	④6	06-114-1	キャスター ブレーキ付き 100WS
⑩	01-168	単管フックホルダー(A-L)	④7	06-200	六角ナット M16
⑪	01-268	単管フックホルダー(A-R)	④8	06-201	平ワッシャー M16
⑫	01-135	丸型スライドプレート	④9	06-202	スプリングワッシャー M16
⑬	01-141S	落とし棒 上(鉄)	⑤0	06-203	六角ボルト M12×35
⑭	01-150	落とし棒 下(鉄)	⑤1	06-204	六角ナット M12
⑮	01-151	スプリングワッシャー M10	⑤2	06-205	平ワッシャー M12
⑯	01-144	止めネジ	⑤3	06-206	スプリングワッシャー M12
⑰	01-250	片端段付ボルト S21	⑤4	06-210	アイボルト(内柱用) M10
⑱	01-210	両端段付ボルト S22	⑤4-2	06-442	アイボルト(外柱用) M10
⑲	01-251	片端段付ボルト S23	⑤5	06-211	六角ナイロンナット M10
⑳	01-280	六角ボルト S24	⑤6	06-212	平ワッシャー M10
㉑	01-281	六角ボルト S25	⑤7	03-0400	取っ手 表大(厚)
㉒	01-301	スペーサー SP2	⑤8	03-0410	取っ手 裏大(厚)
㉓	01-306	スペーサー SP23	⑤9	03-0380	取っ手 表小(厚)
㉔	01-307	スペーサー SP24	⑥0	03-0390	取っ手 裏小(厚)
㉕	01-308	スペーサー SP25	⑥1	07-206	六角ボルト M8×50
㉖	01-309	スペーサー SP26	⑥2	07-201	六角ナット M8
㉗	01-341	平ワッシャー W2	⑥3	01-340	平ワッシャー M8
㉘	01-342	平ワッシャー W3	⑥4	01-360	スプリングワッシャー M8
㉙	01-360	スプリングワッシャー SW	⑥5	09-002	単管受けフック A-R
⑳	01-381	六角ナイロンナット N1	⑥6	09-003	単管受けフック A-L
㉑	01-382	六角ナイロンナット N3	⑥7	01-381	六角ナイロンナット M8
㉒	01-400	袋付ナット N2	⑥8	01-340	平ワッシャー M8
㉓	02-005	クロス 660	⑥9	09-200	スプリング
㉓A	02-105	クロス 660(3mm)	⑦0	06-220	六角ナット M16
㉔	02-006	クロス 1280	⑦1	09-223	つのクランプ
㉔A	02-106	クロス 1280(3mm)	⑦2	09-201	ナイロンスリーブ(下から差込)
㉕	02-007	クロス 1900A端穴			
㉕A	02-107	クロス 1900A端穴(3mm)			
㉖	02-008	クロス 1900B中穴			

裏側

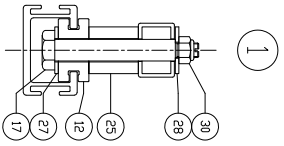

1

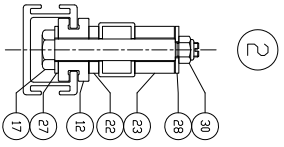

2

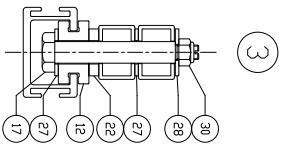

3

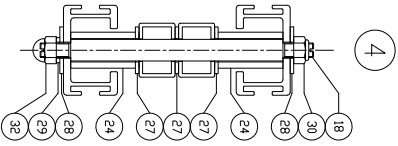

4

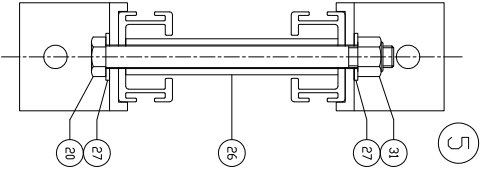

5

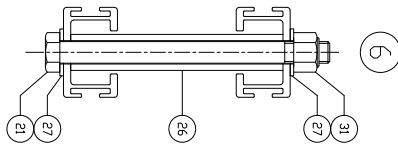

6

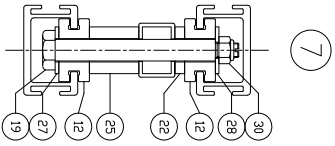

7

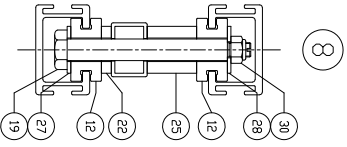

8

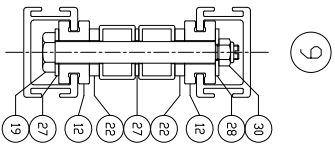

9

表側

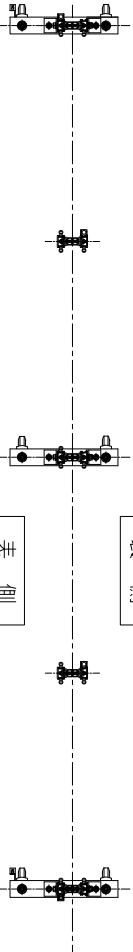

裏側

表側

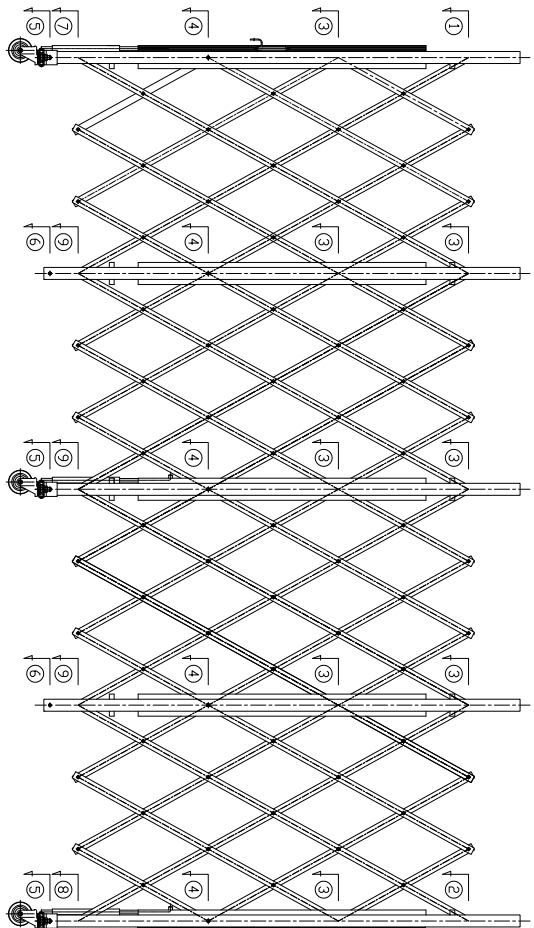

軸部詳細

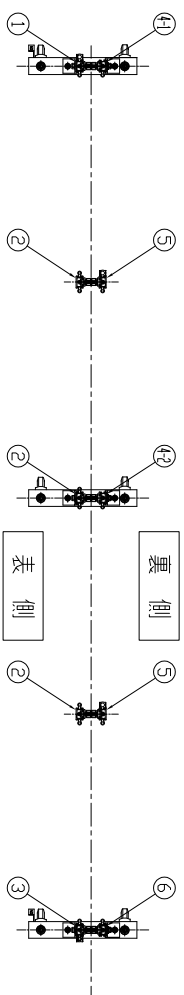

裏側

表側

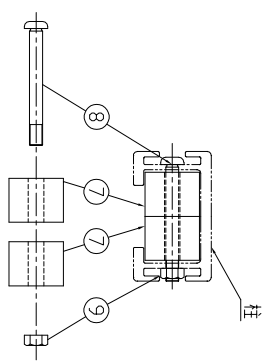

スリッパ部詳細

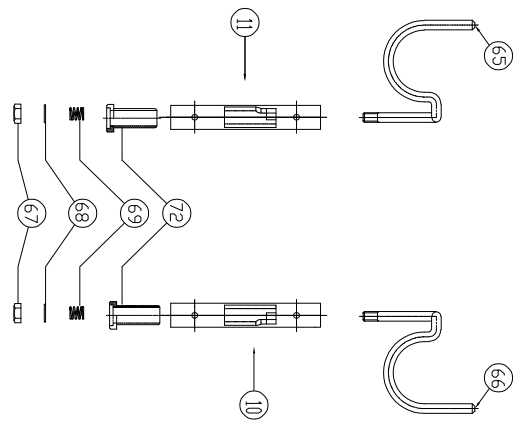
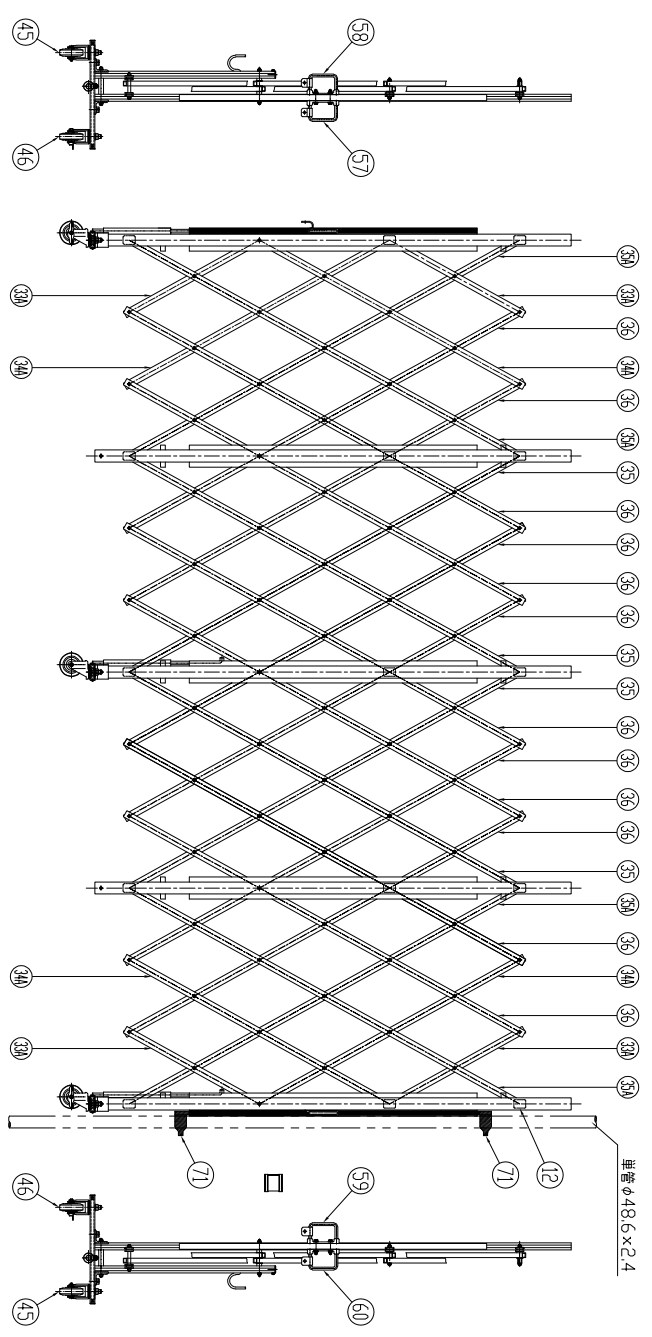

単管受けフック部詳細

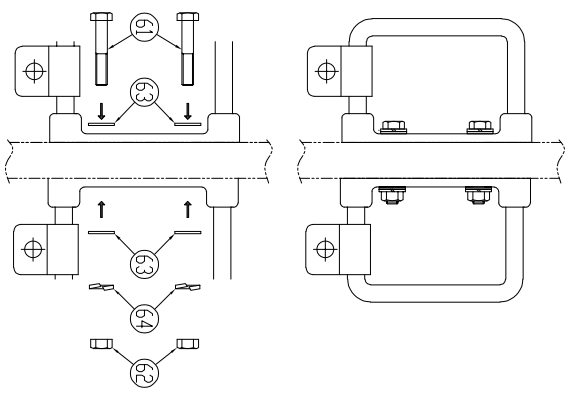

取っ手部詳細

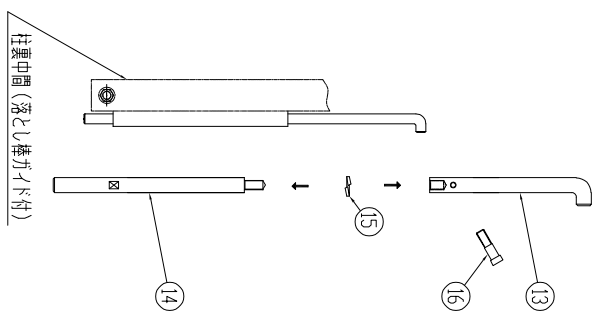

落とし棒部詳細

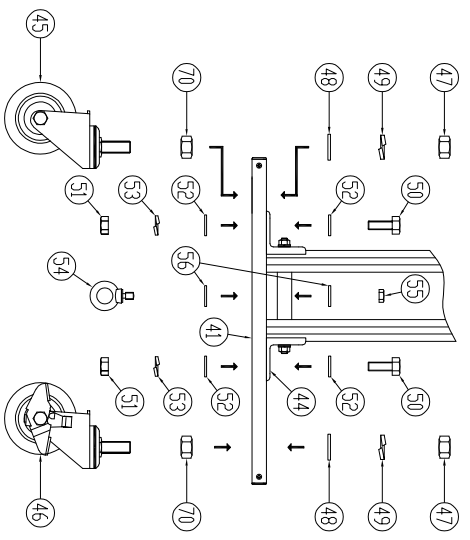

キャスター取付部詳細

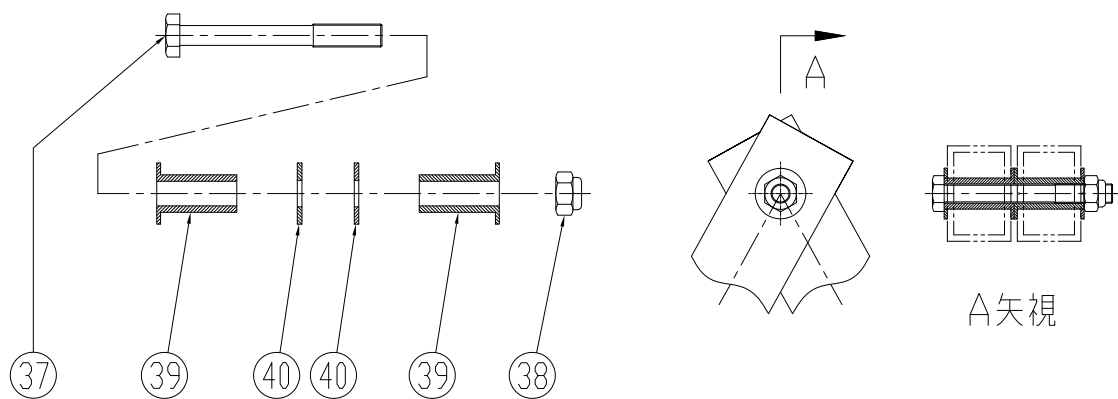

旧タイプ クロス部詳細

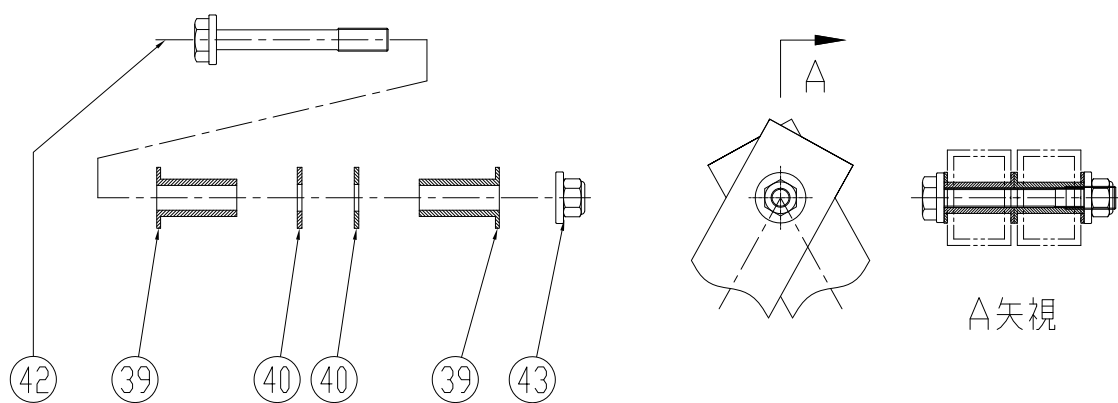

新タイプ クロス部詳細

④3	02-204-1	皿付六角ナイロンナットM6
④2	02-203-2	皿付六角ボルトM6×54
④0	02-240	ナイロンワッシャー
③9	02-230	ナイロンスリーブ
③8	02-204	六角ナイロンナット M6
③7	02-203	六角ボルト M6×52
番号	部品コードNo.	部 材 名 称

クロス部パーツリスト

取っ手 裏大 (S)

取っ手 表大 (S)

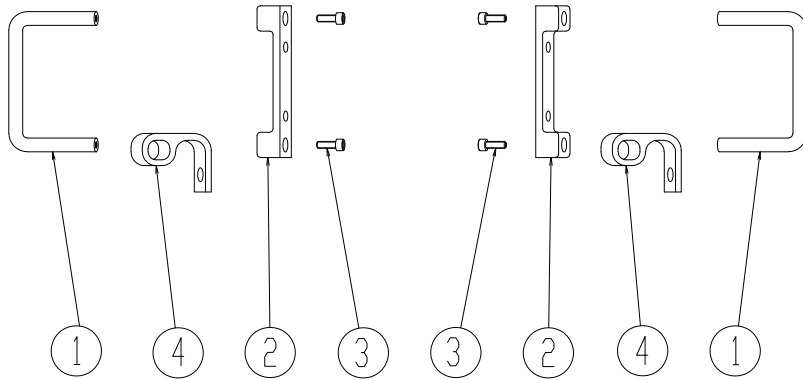

取っ手 表小 (S)

取っ手 表小 (S)

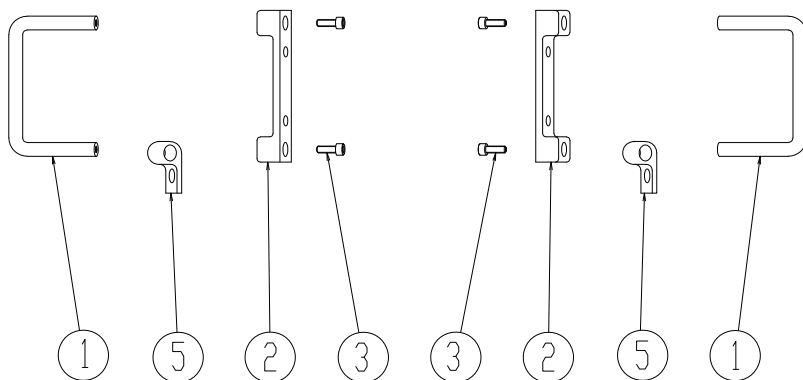

⑤	07-209	鍵B 小
④	07-210	鍵B 大
③	07-208	六角穴付ボルト
②	07-215	ハンドルベース
①	07-207	ハンドル
番号	部品コードNo.	部 材 名 称

取っ手部パーツリスト